

Thera - RTL (Set)

Omezovač teploty vratné vody (set) pro ovládání podlahového vytápění

KATALOGOVÝ LIST



Použití

Thera - RTL (set) omezuje teplotu vratné vody z otopných těles nebo v případě kombinace otopných těles a podlahového vytápění omezuje teplotu vratné vody okruhu podlahového topení.

RTL-Set omezovací sada teploty vratné vody pro podlahové topení, připojené k radiátoru/otopné soustavě. Omezovací sada je nastavitelná v rozsahu 20°C až 50°C. K dispozici jsou dva druhy omezovacích sad. Jedna sada má odkryté ovládání a druhá zakryté ovládání. RTL-Set se zakrytým ovládáním je při montáži skříňky nastaven a zakryt dvířky. Pro přenastavení se musí dvířka sejmout povolení dvou šroubů a po otočení ovládací hlavice změním teplotu. RTL-Set s odkrytým ovládáním je možno měnit teplotu podlahy jednoduše, protože hlavice je z dvířek ven. Řízení teploty podlahy probíhá přes regulační ventil, který je ovládán RTL-hlavicí která omezuje průtok skrz podlahu.

Hlavní rysy

- Snadná čitelnost nastavené teploty
- Jednoduché omezení regulačního rozsahu nebo zablokování na pevné teplotě bez nutnosti nástrojů
- Termostatické ventily osazené v omezovačích jde díky AT-Concept zaměnit

RTL-Set se skládá z:

Regulátor tlaku se skládá z:

- Montážní skříňky do zdi s úchyty pro pevné připevnění ke zdi.
- Krycí destička pro zakrytí a ochranu RTL-Setu při stavebních úpravách.
- Termostatického ventilu DN 15 PN 10 rohový nebo úhlový. Připojení pro měděnou, plastovou nebo vícevrstvou trubku v příslušenství na straně 3.
- Odvzdušňovacího ventil

Použité materiály

- Tělo ovládací hlavice z vysoce odolného plastu bílé barvy RAL 9010
- Krycí víčko vyroben z oceli s práškovou barvou bílé barvy RAL 9010
- Montážní krabice s montážním víkem vyrobena z odolného tmavého plastu
- Termostatické ventily vyrobené z červeného bronzu nebo mosazi
- Těsnící kroužky z EPDM.
- Odvzdušňovací ventil s mosazi

Technické údaje

Medium	Horká voda
pH-hodnota	8...9,5
Rozsah nastavení teploty topné vody	20°C až 50°C
Pracovní tlak	max.10 bar
Diferenční tlak	max.1 bar
kvs-hodnota	RTL-Set s odkrytou hlavicí - 1,0 RTL-Set se zakrytou hlavicí - 1,7

Rozměry

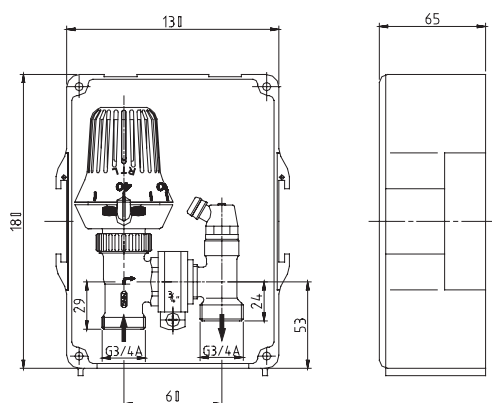
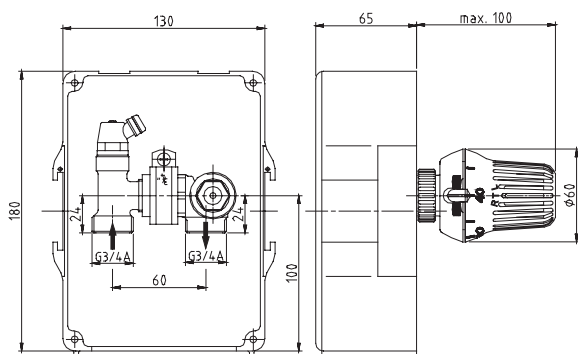

Obrázek 1:RTL-Set s odkrytým ovládáním

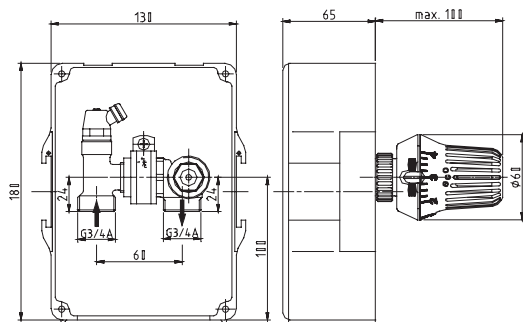

Obrázek 1:RTL-Set s odkrytým ovládáním

Popis funkce

RTL-Set se instaluje na zpětné potrubí otopného tělesa nebo smyčky podlahového vytápění. Pokud teplota vratné vody stoupne nad nastavenou hodnotu, termostatický ventil se uzavře a průtok daným topným okruhem se přeruší. Jakmile teplota vratné vody poklesne, otevře se termostatický ventil, což má za následek zvýšení průtoku topné vody.

Objednací informace





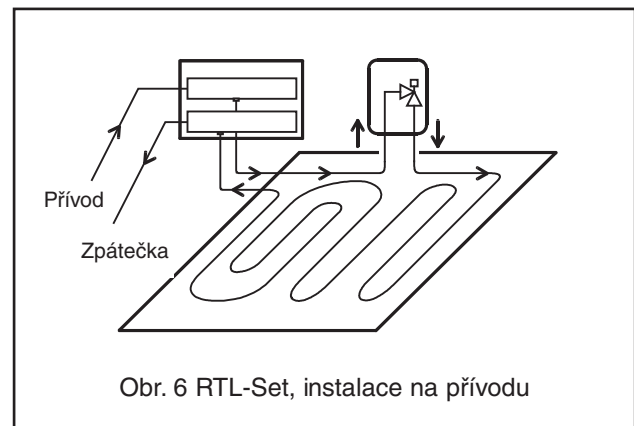
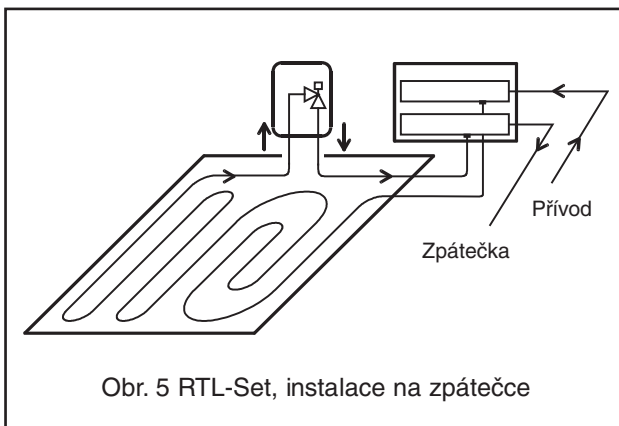
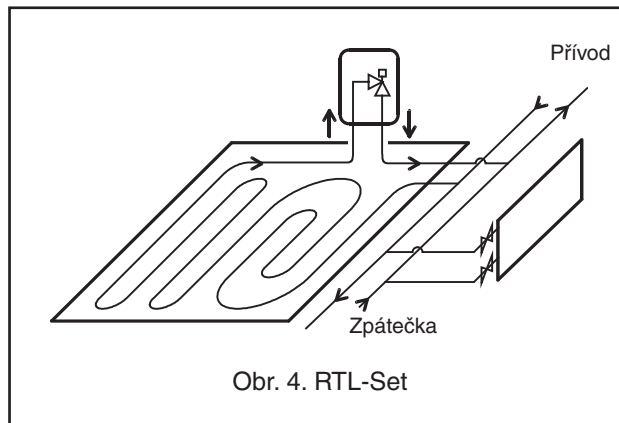

Typ	kvs-hodnota	Objednací číslo
RTL-Set s odkrytým ovládáním (Obr.1)	1,0	T6102RUB15
RTL-Set se zakrytým ovládáním (Obr.2)	1,7	T6102AUB15

Příklad instalace





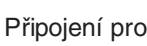





Příslušenství









Připojení pro měděné nebo měkké ocelové trubky

	3/4" x 10 mm	VA7200A010
	3/4" x 12 mm	VA7200A012
	3/4" x 14 mm	VA7200A014
	3/4" x 15 mm	VA7200A015
	3/4" x 16 mm	VA7200A016
	3/4" x 18 mm	VA7200A018







Připojení pro plastové trubky

	3/4" x 14 x 2 mm	OT112M-3/4D
	3/4" x 15 x 2,5 mm	OT112M-3/4E5
	3/4" x 16 x 2 mm	OT112M-3/4F
	3/4" x 16 x 2,2 mm	OT112M-3/4F2
	3/4" x 17 x 2 mm	OT112M-3/4G
	3/4" x 18 x 2 mm	OT112M-3/4H
	3/4" x 18 x 2,5 mm	OT112M-3/4H5
	3/4" x 20 x 2 mm	OT112M-3/4K
	3/4" x 18 x 2,8 mm	OT112M-3/4K8

Připojení pro trubky uni-pipe nebo pro více vrstvé trubky

	3/4" x 14 x 2 mm	OT113M-3/4D
	3/4" x 16 x 2 mm	OT113M-3/4F
	3/4" x 16 x 2,25 mm	OT113M-3/4F25
	3/4" x 16 x 2,2 mm	OT113M-3/4H
	3/4" x 18 x 2 mm	OT113M-3/4K
	3/4" x 20 x 2 mm	OT113M-3/4K25
	3/4" x 20 x 2,25 mm	OT113M-3/4K5
	3/4" x 20 x 2,5 mm	OT113M-3/4D

Připojení pro měděné nebo měkké ocelové trubky

	3/4" x 10 mm	OT114M-3/4B
	3/4" x 12 mm	OT114M-3/4C
	3/4" x 14 mm	OT114M-3/4D
	3/4" x 15 mm	OT114M-3/4E
	3/4" x 16 mm	OT114M-3/4F
	3/4" x 18 mm	OT114M-3/4H

Průtokový diagram

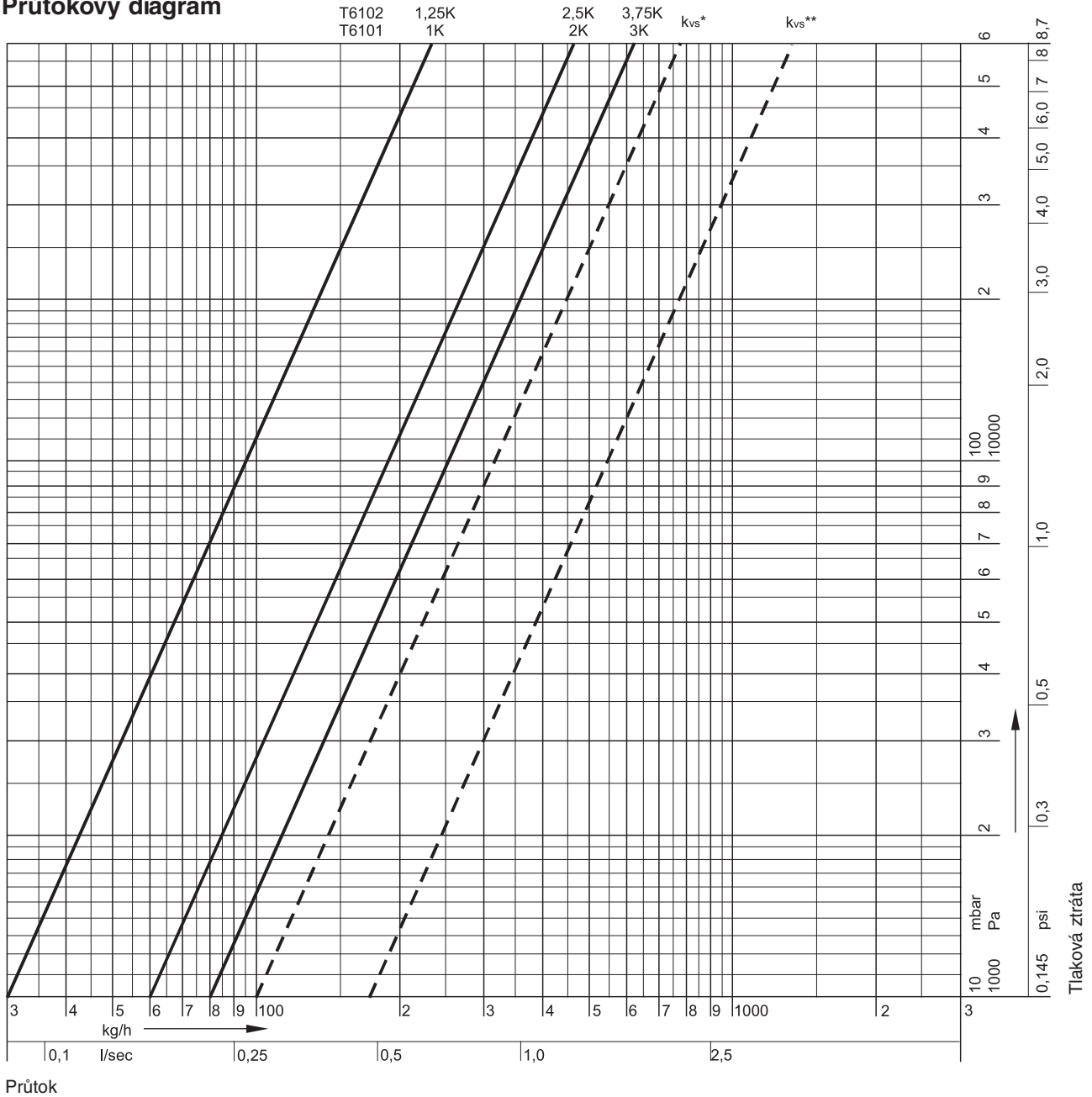

Průtokové hodnoty

Model	1,25K	2,5K	3,75K	otevřeno	
kv ventilu	0,3	0,6	0,8	1,0	1,7

Technické změny vyhrazeny © Honeywell 2004

Honeywell



Honeywell spol. s r.o.
 Na Strži 65/1702
 140 00 PRAHA 4
 Tel.: 242 442 257
 Fax: 242 442 282
 E-mail: home-cz@honeywell.com
<http://www.honeywell.cz>
Kancelář Morava:
 Lidická 51, Šumperk 787 01
 tel./fax: : 583 211 404